

BECKER
▶ **LEOline**



FUNKTIONSWAGEN
AGIL, LEICHT & ROBUST

BECKER LEO

AGIL, LEICHT & ROBUST

Wenn es darauf ankommt ist sie da. Die neue Wagenflotte LEOline steht Ihnen zuverlässig und einsatzbereit zur Seite.

Funktionalität und Flexibilität sind die zentralen Themen um eine optimale und schnelle Patientenversorgung zu gewährleisten. LEOline setzt dabei auf bewährte Details und bringt mit der Kombination aus Stahlblech und Leichtmetall neue Leichtigkeit.

Bei Notfällen, Untersuchungen, bei Visite oder auf Station – mit aufgabengerechter Funktionalität und entsprechender Ausstattung. Mit dem Plus an Ordnung und absoluter Sauberkeit geht LEOline an den Start. Und das in vielen Varianten und allen erdenklichen Ausführungen.

LEO. Fertig. Los.

INHALTS- VERZEICHNIS

▶ **04.**
Becker
Qualität

▶ **06.**
Unschlagbare
Vorteile

▶ **08.**
Konfigurations-
Beispiele

▶ **12.**
Basismodelle &
Korpusmaße

▶ **24.**
Wagen-
Ausstattung

▶ **32.**
Praktisches
Zubehör

▶ **44.**
ISO Wagen

▶ **51.**
Farben



BECKER QUALITÄT

Wir stellen vor: Die neue Funktionswagenflotte LEOLine kombiniert Funktionalität und Design.

Einfach flott.

SCHUBLADEN

Geräuschloses Schließen durch die Softclose-Funktion.

Ein Haltemechanismus schützt vor unbeabsichtigtem Öffnen während der Fahrt.

Vollauszug mit nicht sichtbarer Führungsschiene.

Zusätzliche Querstreben am Wagenkorpus sorgen für staubgeschützte Innenräume.

Werkzeugloser Austausch der Schublade möglich.

Optional: Zentralverriegelung oder einzelnes Schubladenschloss.

BESCHICHTUNG

Hochwertige Pulverbeschichtung mit schlag- und kratzfester Oberfläche. UV & desinfektionsmittelbeständig.

Sie bestimmen das Farbdesign!
Korpus: grauweiss (RAL 9002)
Front: aus Becker Farben (Seite 51)

STANDARDGRÖSSEN

Arbeitshöhen: 850 & 1000 mm
Breiten: 450, 600 & 900 mm

ARBEITSFLÄCHE

Kunststoff Tischplatte mit 3-seitiger nahtlos angeformter Galerie, ideal zur leichten Reinigung und Desinfektion. Optional aus Chromnickelstahl.

SCHIEBEGRIFF

Ergonomisch geformt - aus gebürstetem Chromnickelstahl, Durchmesser 30 mm.

KORPUS

Selbsttragende, doppelwandige, schallgedämpfte Hybridkonstruktion aus Stahlblech und Leichtmetall.

Der Innenkorpus ist aus einem Blech gekantet für perfekte Hygiene!

Staubgeschützt durch Querstreben und umlaufendes Dichtungsprofil an den Schubladenfronten.

Die Außenflächen können individuell & einfach mit unserem magnetischen Zubehör ausgestattet werden.
→ Becker MAGNES Produkte.

WANDABWEISER

Stabile Wandschutzecken für maximalen Schutz.

LENKROLLEN

Schieben mit Leichtigkeit 4 wendige Lenkrollen Ø 125 mm, mit Feststellbremse, elektrisch leitfähig; kompaktes Design. Geschlossene Seitenflächen erfüllen die Anforderungen der Hygiene.



UNSCHLAGBARE VORTEILE

WARUM DIE BECKER **LEO**LINE?

LEICHT, AGIL & ROBUST

Der Leopard unter den Funktionswagen

NEUES DESIGN

bringt Stil und Freude auf die Station -
einfach klassisch und zeitlos modern

QUALITÄT & CLEVERE BAUWEISE

für perfekte Hygiene - hier bleiben
wir uns treu

FLEXIBILITÄT

zahlreiche
Konfigurationsmöglichkeiten und
Innovation MAGNES

STAHL

Mit dem Werkstoff unseres Vertrauens
setzen wir auf Langlebigkeit. Unser
Signal in Richtung Zukunft



QR-Code
zum **LEO**line
Video



Jetzt scannen und
Video ansehen!

INNOVATION: **MAGNES**

DAS PRAKTISCHE MAGNET-SYSTEM

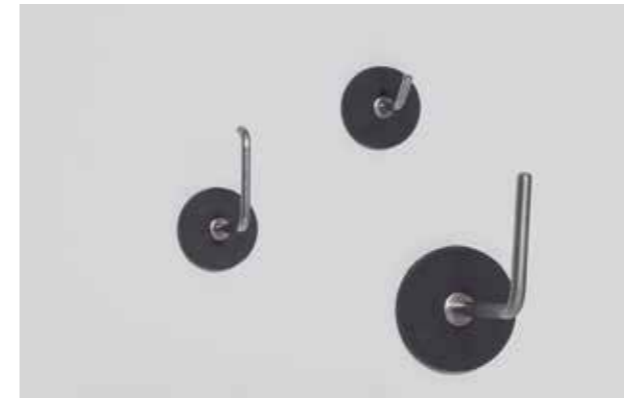

WIE FUNKTIONIERT'S?

- ▶ einfache magnetische Befestigung von Zubehör
- ▶ individuell konfigurierbar
- ▶ hygienisch und leicht zu reinigen
- ▶ NeoDym-Magnet mit jahrelanger Haftkraft
- ▶ absolut flexibel im Einsatz
- ▶ blitzschneller Wechsel der Zubehörteile

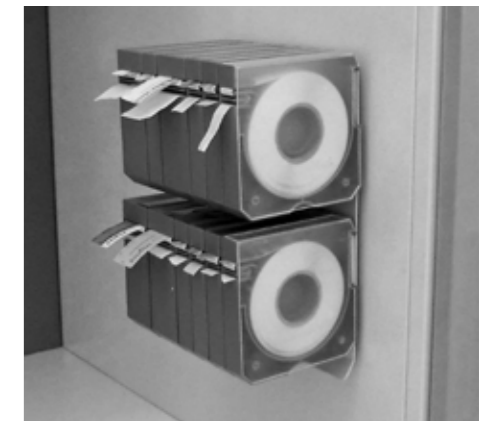

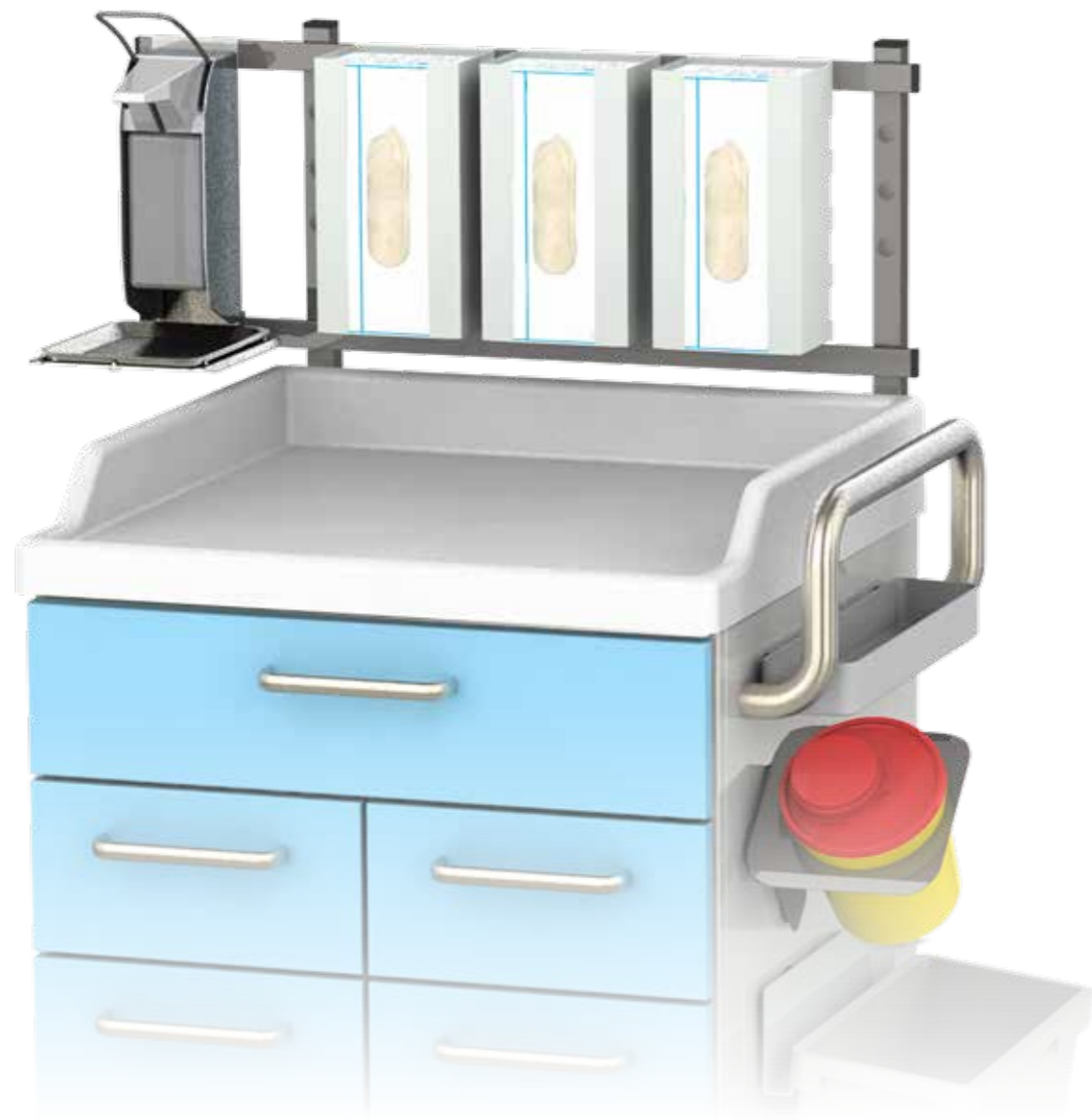

VORKONFIGURIERTE FUNKTIONSWAGEN

SOFORT EINSATZBEREIT

Unsere bewährten Konzepte erleichtern Ihre Arbeit.
Lassen Sie sich von unseren Wagen inspirieren.

Qualität die sich sehen lässt.

Überzeugen Sie sich selbst.

READY-TO-USE

FRO 060 075 709600L1



Funktionswagen LEO 1

600 x 600 x 1000 mm

- 1 Schublade 600 x 150 mm
- 8 Schubladen 300 x 150 mm

bestehend aus:

- ▶ 1x Normschienenaufsatz NA 060 35020:
- 3x Handschuhspender Vert 1 W1430 20015A
- 1x Spender 500 ml mit Abtropftablett W1432 90052A
- ▶ 1x MAGNES Abfallsammler Multus 19 Ltr. W1055 20191
- ▶ 1x MAGNES Kunststoffbehälter W1020 70010

FRO 060 075 706600L2



Funktionswagen LEO 2

600 x 600 x 1000 mm

- 1 Schublade 600 x 150 mm
- 4 Schubladen 300 x 150 mm
- 1 Schublade 600 x 300 mm

bestehend aus:

- ▶ 1x Normschienenaufsatz NA 060 35020:
- 3x Handschuhspender Vert 1 W1430 20015A
- 1x Spender 500 ml mit Abtropftablett W1432 90052A
- ▶ 1x MAGNES Abfallsammler 8 Ltr. mit Kniebedienung W1055 70084
- ▶ 1x MAGNES Halterung inkl. Entsorgungsboxen Set mit 10 Boxen W1050 40001

FRO 060 075 704100L3



Funktionswagen LEO 3

600 x 600 x 1000 mm

- 3 Schubladen 600 x 150 mm
- 1 Schublade 600 x 300 mm

bestehend aus:

- ▶ 1x Normschienenaufsatz NA 060 45020:
- 1x 4 Kippbehälter W1460 70100A
- 2x Handschuhspender Hori 1 W1430 20010U
- 1x Spender 500 ml mit Abtropftablett W1432 90052A
- ▶ 1x MAGNES Abfalleimerstern 19 Ltr. mit Deckel W1055 20193
- ▶ 1x Kunststoff-Verlängerungsplatte grau mit Wulstrand, abklappbar, 320 x 480 mm

FRO 060 075 703100L4



Funktionswagen LEO 4

600 x 600 x 1000 mm

- 1 Hängeregisterauszug 600 x 350 mm
- 2 Schubladen 600 x 200 mm

bestehend aus:

- ▶ 1x Normschienenaufsatz NA 060 45100:
- 3x Handschuhspender Vert 1 W1430 20015A
- ▶ 1x Kunststoff-Verlängerungsplatte grau mit Wulstrand, abklappbar, 320 x 480 mm

” *Qualität ist kein Zufall;
sie ist immer das Ergebnis
angestregten Denkens.*

John Ruskin

SERIE450

Arbeitshöhe 1000 mm

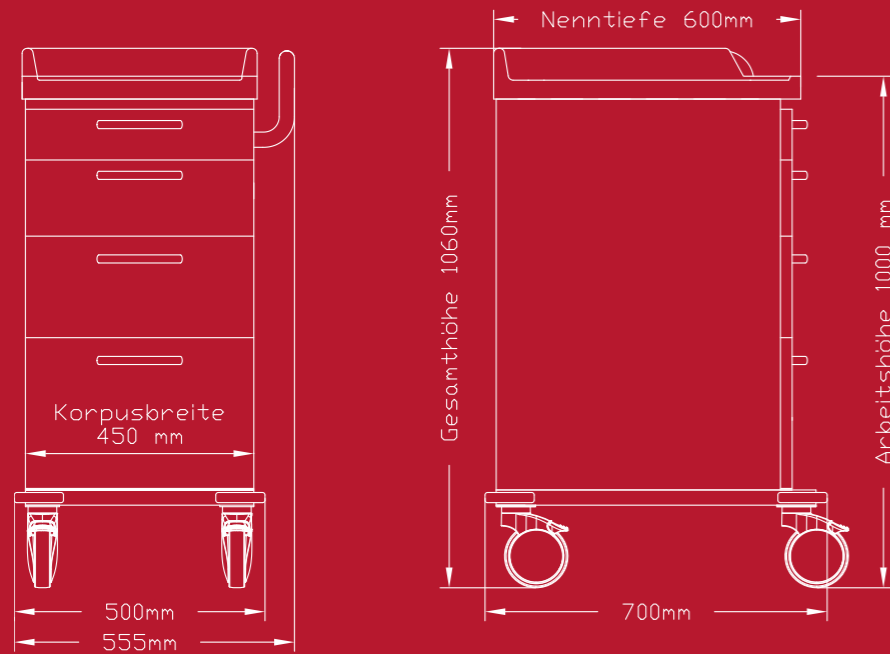

- 1 x 450 x 150 mm
- 2 x 450 x 300 mm



- 3 x 450 x 150 mm
- 1 x 450 x 300 mm



- 1 x 450 x 150 mm
- 3 x 450 x 200 mm



- 1 x 450 x 100 mm
- 1 x 450 x 150 mm
- 1 x 450 x 200 mm
- 1 x 450 x 300 mm



- 5 x 450 x 150 mm



- 2 x 450 x 75 mm
- 2 x 450 x 150 mm
- 1 x 450 x 300 mm

SERIE450

KORPUSBREITE 450 MM
ARBEITSHÖHE 1000 MM

Qualität die sich sehen lässt.

SERIE600

Arbeitshöhe 1000 mm

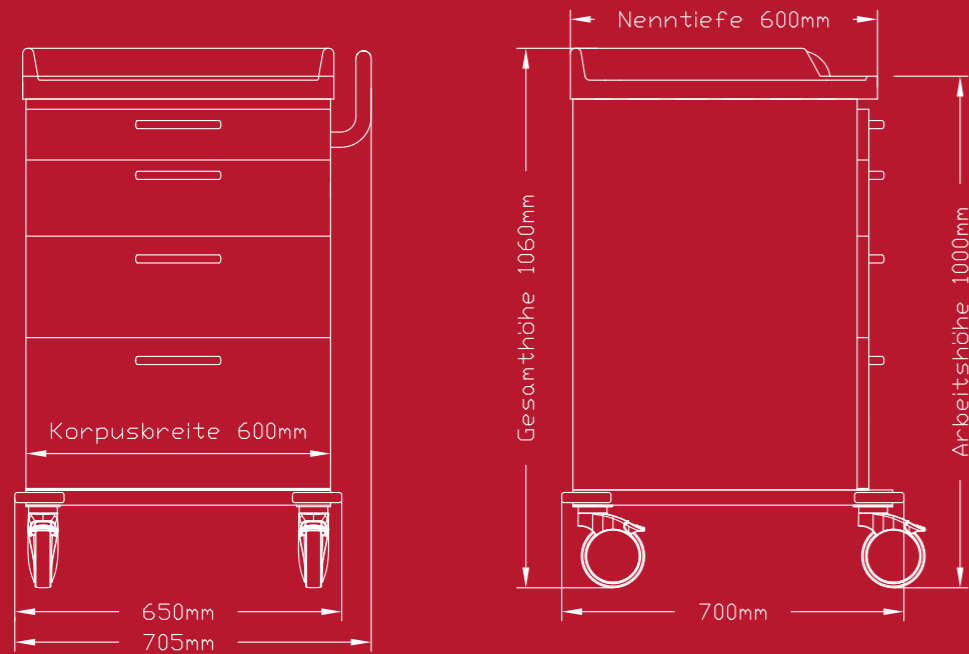

SERIE600

KORPUSBREITE 600 MM
ARBEITSHÖHE 1000 MM

Qualität die sich sehen lässt.

 <p>FRO 060 075 704100</p>	 <p>FRO 060 075 704105</p>	 <p>FRO 060 075 704110</p>
<ul style="list-style-type: none">  3 x 600 x 150 mm  1 x 600 x 300 mm 	<ul style="list-style-type: none">  1 x 600 x 150 mm  3 x 600 x 200 mm 	<ul style="list-style-type: none">  1 x 600 x 100 mm  1 x 600 x 150 mm  1 x 600 x 200 mm  1 x 600 x 300 mm
 <p>FRO 060 075 705000</p>	 <p>FRO 060 075 705105</p>	 <p>FRO 060 075 705600</p>
<ul style="list-style-type: none">  5 x 600 x 150 mm 	<ul style="list-style-type: none">  1 x 600 x 100 mm  3 x 600 x 150 mm  1 x 600 x 200 mm 	<ul style="list-style-type: none">  1 x 600 x 150 mm  2 x 300 x 150 mm  1 x 600 x 150 mm  1 x 600 x 300 mm
 <p>FRO 060 075 705115</p>	 <p>FRO 060 075 707600</p>	 <p>FRO 060 075 709600</p>
<ul style="list-style-type: none">  2 x 600 x 75 mm  2 x 600 x 150 mm  1 x 600 x 300 mm 	<ul style="list-style-type: none">  1 x 600 x 150 mm  4 x 300 x 150 mm  2 x 600 x 150 mm 	<ul style="list-style-type: none">  1 x 600 x 150 mm  8 x 300 x 150 mm

SERIE900

Arbeitshöhe 1000 mm

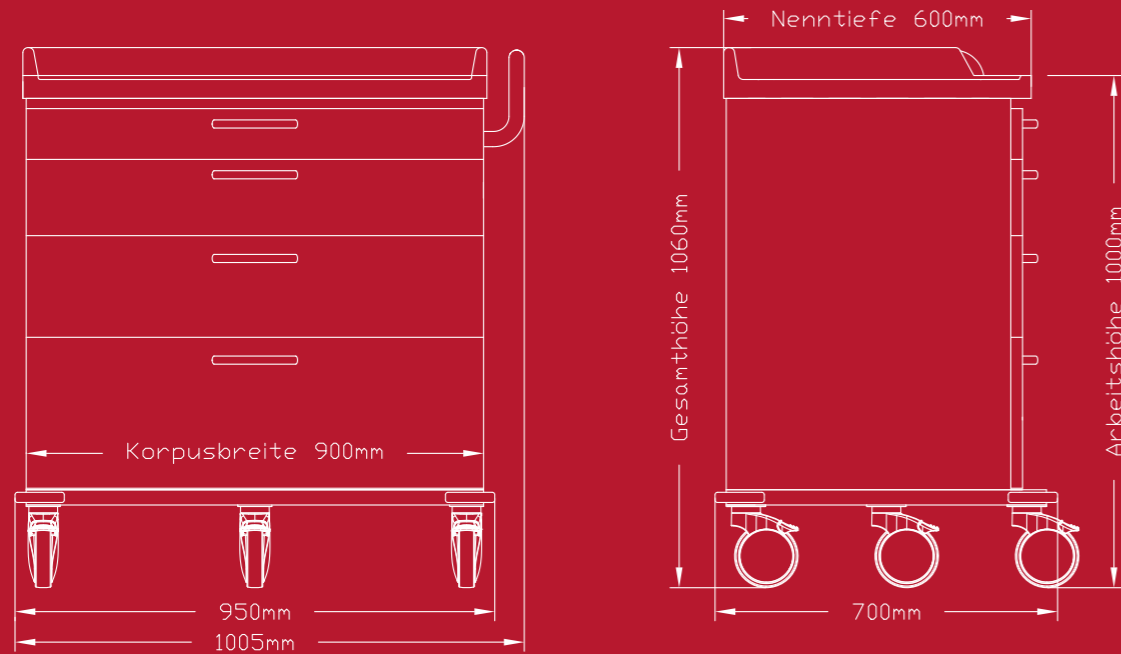

FR0 090 075 706605

- 1 x 900 x 150 mm
- 4 x 450 x 150 mm
- 1 x 900 x 300 mm



FR0 090 075 707625

- 2 x 900 x 150 mm
- 1 x 600 x 150 mm
- 1 x 300 x 150 mm
- 1 x 600 x 300 mm
- 2 x 300 x 150 mm



FR0 090 075 704100

- 1 x 900 x 100 mm
- 1 x 900 x 150 mm
- 1 x 900 x 200 mm
- 1 x 900 x 300 mm



FR0 090 075 707605

- 2 x 900 x 150 mm
- 2 x 450 x 150 mm
- 1 x 450 x 300 mm
- 2 x 450 x 150 mm



FR0 090 075 708600

- 6 x 450 x 150 mm
- 2 x 450 x 300 mm



FR0 090 075 705000

- 5 x 900 x 150 mm



FR0 090 075 709600

- 1 x 900 x 150 mm
- 8 x 450 x 150 mm



FR0 090 075 707630

- 1 x 900 x 100 mm
- 2 x 450 x 150 mm
- 2 x 450 x 200 mm
- 2 x 450 x 300 mm



FR0 090 075 705600

- 3 x 900 x 150 mm
- 2 x 450 x 300 mm

SERIE900

KORPUSBREITE 900 MM
ARBEITSHÖHE 1000 MM

Qualität die sich sehen lässt.

SERIE450

Arbeitshöhe 850 mm

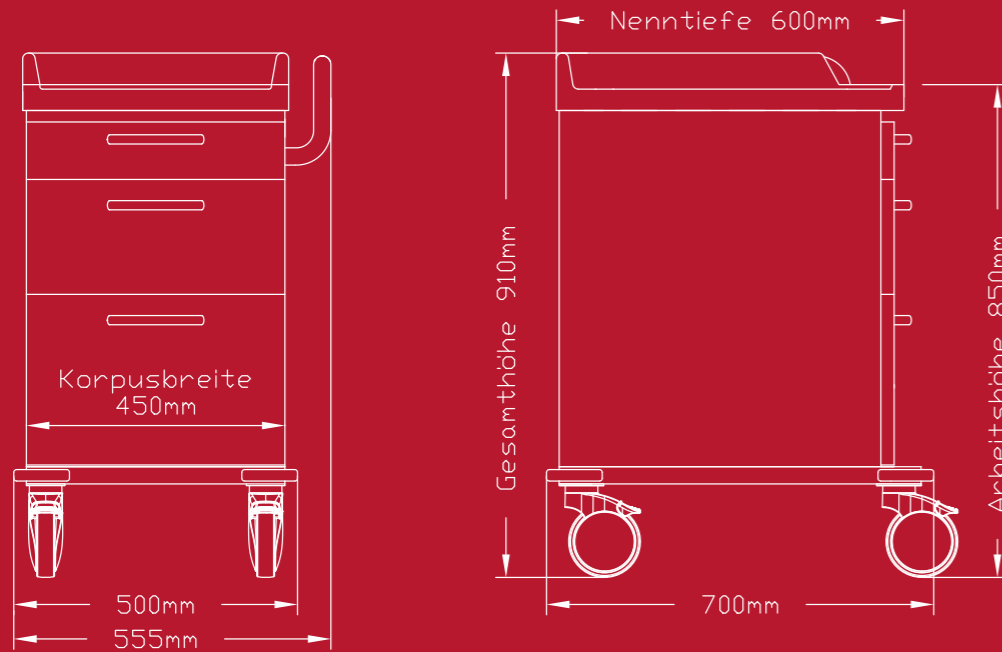



FR0 045 060 003100

-  2 x 450 x 150 mm
-  1 x offen 450 x 300 mm



FR0 045 060 703100

-  2 x 450 x 150 mm
-  1 x 450 x 300 mm



FR0 045 060 704000

-  4 x 450 x 150 mm

SERIE450

KORPUSBREITE 450 MM
ARBEITSHÖHE 850 MM

Qualität die sich sehen lässt.

Innovatives Magnet-System „MAGNES“

Kennen Sie schon unser neues und innovatives Magnet-System namens „MAGNES“? Sämtliche Zubehörteile des Systems können durch ihre magnetische Eigenschaft schnell und unkompliziert an unsere Funktionswagen angebracht werden. Die völlig freie Positionierbarkeit des Zubehörs garantiert höchste Flexibilität im Klinikalltag.



Beispiel:
Universal-Haken

SERIE600

Arbeitshöhe 850 mm

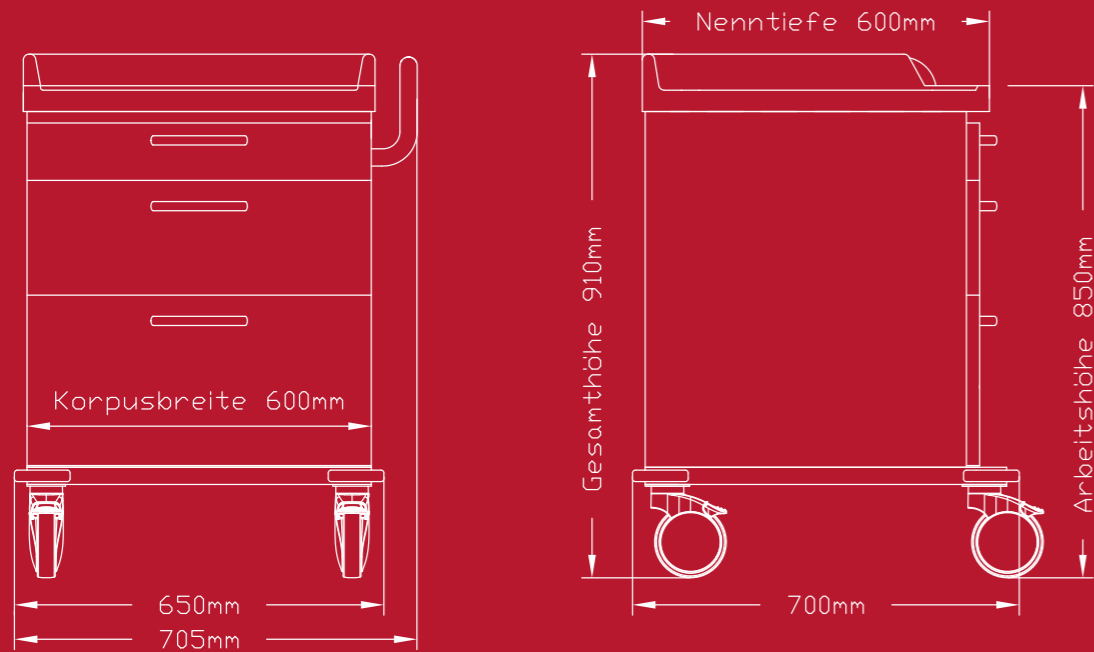



SERIE600

KORPUSBREITE 600 MM
ARBEITSHÖHE 850 MM

Qualität die sich sehen lässt.



FR0 060 060 001100

-  1 x 600 x 75 mm
-  1 x offen 600 x 525 mm (mit verstellbarem Zwischenfach + Rasterleiste)



FR0 060 060 203100

-  1 x 600 x 150 mm
-  1 x Flügeltürenpaar 600 x 450 mm



FR0 060 060 703100

-  2 x 600 x 150 mm
-  1 x 600 x 300 mm



FR0 060 060 704000

-  4 x 600 x 150 mm



FR0 060 060 705600

-  2 x 300 x 150 mm
-  3 x 600 x 150 mm





FR0 060 060 707600

-  1 x 600 x 150 mm
-  6 x 300 x 150 mm

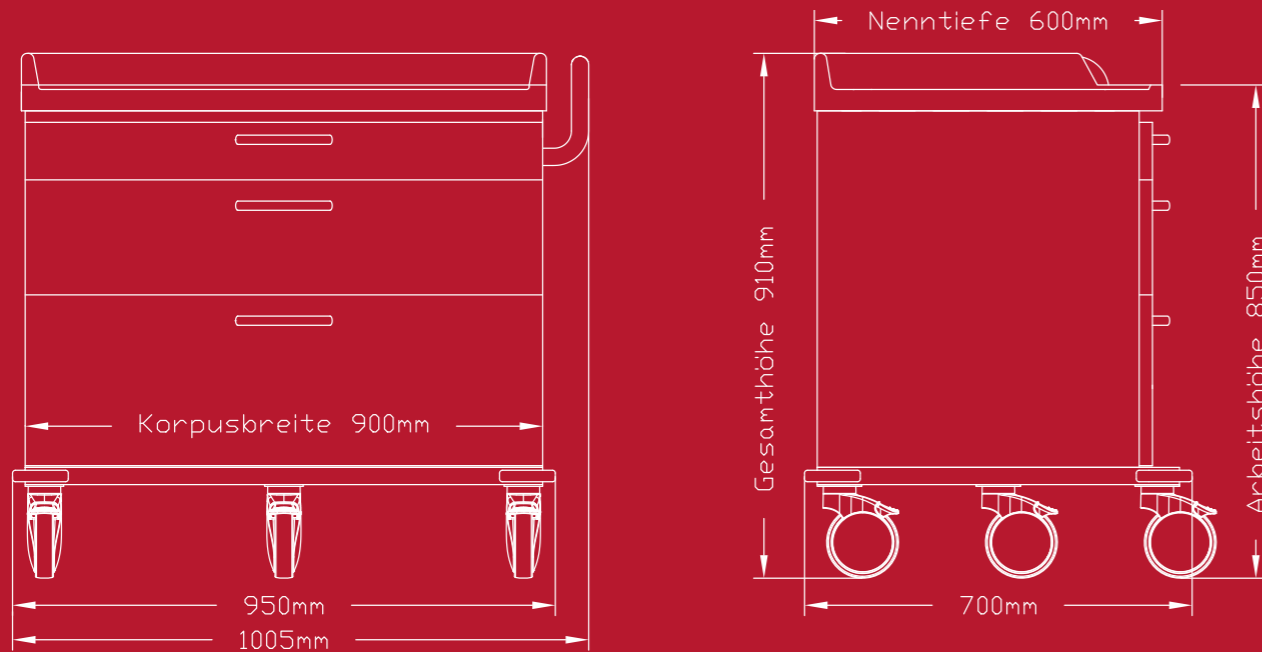

SERIE900

Arbeitshöhe 850 mm





-  2 x 450 x 150 mm
-  1 x 900 x 150 mm
-  1 x 900 x 300 mm



-  1 x 900 x 150 mm
-  2 x 450 x 150 mm
-  1 x 450 x 300 mm
-  2 x 450 x 150 mm



-  1 x 900 x 150 mm
-  6 x 450 x 150 mm

SERIE900

KORPUSBREITE 900 MM
ARBEITSHÖHE 850 MM

Qualität die sich sehen lässt.

Cleverer Wagenaufbau

Große Herausforderungen - einfache Lösungen. Die Becker MAGNES Aufsatzwand bietet vielfältige Möglichkeiten für Ihr Zubehör.





TISCHPLATTEN

SERIENAUSSTATTUNG

Kunststoff-Abdeckung grau, mit 3-seitiger nahtlos angeformter Galerie



OPTIONAL WÄHLBAR

Kunststoff-Abdeckung grau, mit umlaufendem Rand



Chromnickelstahl-Abdeckung glatt



Chromnickelstahl-Abdeckung mit 3-seitiger Galerie

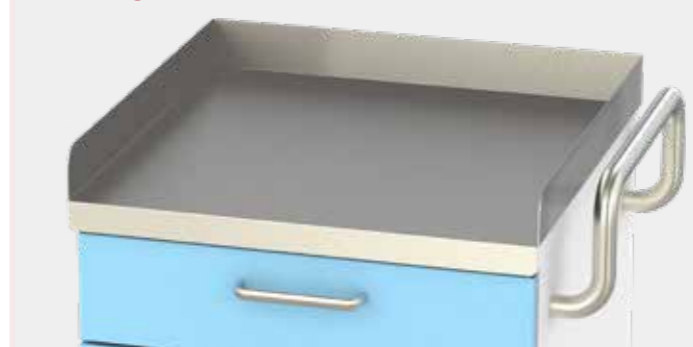

Chromnickelstahl-Abdeckung glatt, mit 3-seitiger Reling

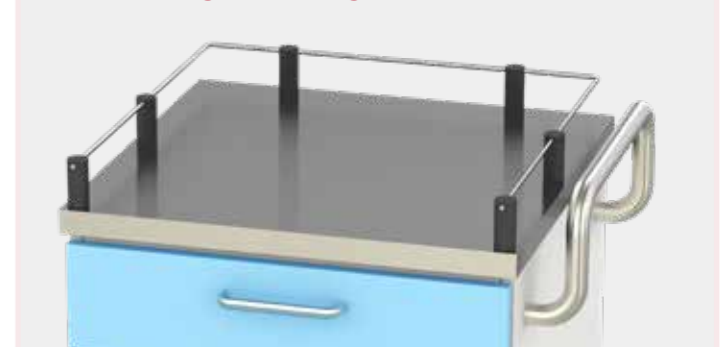

AUSSTATTUNG

PERFEKT AUF SIE ZUGESCHNITTEN

Wir möchten Sie optimal bei der Betreuung Ihrer Patienten unterstützen. Passen Sie Ihren Funktionswagen an Ihre Arbeitsabläufe und Anforderungen an. Mit unseren Ausstattungsmöglichkeiten bieten wir zahlreiche Möglichkeiten für Ihren individuellen LEOLine Funktionswagen.

Der Kompakte mit viel Ausstattung.

SCHIEBEGRIFF

Beschreibung

SERIENAUSSTATTUNG
SCHIEBEGRIFF HOCHGEZOGEN

Chromnickelstahl,
standardmäßig rechts montiert



OPTIONAL WÄHLBAR:

Schiebegriff gerade,
Chromnickelstahl pulverbeschichtet in Korpusfarbe,
standardmäßig rechts montiert



LENKROLLEN

Beschreibung

SERIENAUSSTATTUNG
4 LENKROLLEN, Ø 125 MM

elektrisch leitfähig,
feststellbar



OPTIONAL WÄHLBAR:

4 Doppelrollen, Ø 125 mm
elektrisch leitfähig,
feststellbar



NORMSCHIENEN

OPTIONAL WÄHLBAR

Beschreibung

NORMSCHIENE 25 X 10 MM

Chromnickelstahl
fest montiert, rechts oder links



MAGNES-NORMSCHIENE 25 X 10 MM

magnetische Befestigung links oder rechts,
(auch für Rückseite Serie 600 möglich)
W1025 42060



VERLÄNGERUNGSPLATTEN

OPTIONAL WÄHLBAR

Beschreibung

KUNSTSTOFF VERLÄNGERUNGSPLATTE

mit umlaufendem Rand, abklappbar



CHROMNICKELSTAHL VERLÄNGERUNGSPLATTE

glatt, abklappbar



SCHLIESSUNG

Beschreibung

PLOMBIERLEISTE

Plombierleiste;
seitlich am Wagen angebracht;
Stahlblech pulverbeschichtet in Korpusfarbe



Artikelnummer

IFRP

EINZELSCHLOSS

Zylinderschloss frontbündig für einzelne
Schublade



IZM 000

ZENTRALSCHLOSS

Blende mit Zentralverschluss



IFRZ *

RFID SCHLIESSUNG



IZE 030

PIN CODE SCHLIESSUNG



IZE 020

RFID PROGRAMMIERSET

IZP 030

PIN CODE PROGRAMMIERSET

IZP 020

*abhängig von der Wagenbreite und nebeneinander angereihten Schubladen IFRZ 1, IFRZ 2 oder IFRZ 3

MAGNES AUFSATZWAND



FÜR MAGNES PRODUKTE

Stahlblech pulverbeschichtet in Korpusfarbe

- ▶ Serie 450: FRW 045 050
550x 500 mm
- ▶ Serie 600: FRW 060 050
700 x 500 mm
- ▶ Serie 900: FRW 090 050
900 x 500 mm

NORMSCHIENENAUFSATZ



FÜR ZUBEHÖRTEILE ZUM EINHÄNGEN

Chromnickelstahl

ZUBEHÖR-SETS FÜR MAGNES-SYSTEM

Beschreibung	Artikelnummer
für SERIE450 bestehend aus: 1x Aufsatzwand FRW 045 050 1x 5 Kippbehälter W1060 71000 1x 3 Behälter Fi/Fo W1060 70011 2x Handschuhspender Hori 1 W1030 20010	FRW 045 L1
für SERIE450 bestehend aus: 1x Aufsatzwand FRW 045 050 3x Handschuhspender Vert 1 W1030 20010 1x Spender 500 ml mit Abtropftablett W1032 90052	FRW 045 L2
für SERIE600 bestehend aus: 1x Aufsatzwand FRW 060 050 1x 3 Behälter Fi/Fo W1060 70011 3x Handschuhspender Vert 1 W1030 20010 1x Spender 500 ml mit Abtropftablett W1032 90052	FRW 060 L1
für SERIE600 bestehend aus: 1x Aufsatzwand FRW 060 065 2x 5 Behälter W1060 71000 3x Handschuhspender Hori 1 W1030 20010 1x Spender 500 ml mit Abtropftablett W1032 90052	FRW 060 L2
für SERIE900 bestehend aus: 1x Aufsatzwand FRW 090 050 1x 5 Kippbehälter W1060 71000 1x 4 Kippbehälter W1060 70100 1x Tüpferspender W1060 70051 3x Handschuhspender Hori 1 W1030 20010 1x Spender 500 ml mit Abtropftablett W1032 90052	FRW 090 L1

ZUBEHÖR-SETS FÜR SERIE450

Beschreibung	Artikelnummer
für SERIE 450 bestehend aus: 1x Normschienenaufbau NA 045 45020 (Höhe ca. 450 mm über Abdeckung) 1x Spender 500 ml mit Abtropftablett W1432 90052A	NA 045 L1
für SERIE 450 bestehend aus: 1x Normschienenaufbau NA 045 45200 (Höhe ca. 450 mm über Abdeckung) 1x 5+4 Kippbehälter W1460 71100A	NA 045 L2
für SERIE 450 bestehend aus: 1x Normschienenaufbau NA 045 45100 (Höhe ca. 450 mm über Abdeckung) 3x Handschuhspender Vert 1 W1430 20015A	NA 045 L3

ZUBEHÖR-SETS FÜR SERIE600

Beschreibung	Artikelnummer
für SERIE600 bestehend aus: 1x Normschienenaufbau NA 060 60120 (Höhe ca. 600 mm über Abdeckung) 1x 5+4 Kippbehälter W1460 71100A 1x Spender 500 ml mit Abtropftablett W1432 90052A	NA 060 L1
für SERIE600 bestehend aus: 1x Normschienenaufbau NA 060 45200 (Höhe ca. 450 mm über Abdeckung) 3x Handschuhspender Vert 1 W1430 20015A	NA 060 L2
für SERIE600 bestehend aus: 1x Normschienenaufbau NA 060 60200 (Höhe ca. 600 mm über Abdeckung) 1x 2x4 Kippbehälter W1460 70200A	NA 060 L3
für SERIE600 bestehend aus: 1x Normschienenaufbau NA 060 60030 (Höhe ca. 600 mm über Abdeckung) 1x Tupferspender W1660 70051L 1x Spender 500 ml W1432 90050A 1x 5+4 Kippbehälter W1460 71100A 1x Handschuhspender Vert 1 W1430 20015A	NA 060 L4
für SERIE600 bestehend aus: 1x Normschienenaufbau NA 060 75xxx (Höhe ca. 750 mm über Abdeckung) 1x Spender 500 ml mit Abtropftablett W1432 90052A 1x 2x4 Kippbehälter W1460 70200A 4x Handschuhspender Hori 1 W1430 20010U	NA 060 L5
für SERIE600 bestehend aus: 1x Normschienenaufbau NA 060 60120 (Höhe ca. 600 mm über Abdeckung) 1x 5+4 Kippbehälter W1460 71100A 1x Spender 500 ml mit Abtropftablett W1432 90052A 1x Handschuhspender Hori 1 W1430 20010U	NA 060 L6
für SERIE600 bestehend aus: 1x Normschienenaufbau NA 060 45020 (Höhe ca. 450 mm über Abdeckung) 1x 5 Kippbehälter W1460 71000A 1x Spender 500 ml mit Abtropftablett W1432 90052A 2x Handschuhspender Hori 1 W1430 20010U	NA 060 L7
für SERIE600 bestehend aus: 1x Normschienenaufbau NA 060 60220 (Höhe ca. 600 mm über Abdeckung) 1x 4 Kippbehälter W1460 70100A 1x Spender 500 ml mit Abtropftablett W1432 90052A 3x Handschuhspender Vert 1 W1430 20015A	NA 060 L8

ZUBEHÖR-SETS FÜR SERIE900

Beschreibung	Artikelnummer
für SERIE900 bestehend aus: 1x Normschienenaufbau NA 090 45020 (Höhe ca. 450 mm über Abdeckung) 1x Spender 500 ml mit Abtropftablett W1432 90052A 3x Handschuhspender Hori 1 W1430 20010U	NA 090 L1
für SERIE900 bestehend aus: 1x Normschienenaufbau NA 090 60120 (Höhe ca. 600 mm über Abdeckung) 1x 5+4 Kippbehälter W1460 71100A 1x Tupferspender W1660 70051R 1x Spender 500 ml mit Abtropftablett W1432 90052A 3x Handschuhspender Hori 1 W1430 20010U	NA 090 L2
für SERIE900 bestehend aus: 1x Normschienenaufbau NA 090 60120 (Höhe ca. 600 mm über Abdeckung) 4x Handschuhspender Vert 1 W1430 20015A 1x 4 Kippbehälter W1460 70100A 1x Spender 500 ml mit Abtropftablett W1432 90052A	NA 090 L3
für SERIE900 bestehend aus: 1x Normschienenaufbau NA 090 75320 (Höhe ca. 750 mm über Abdeckung) 1x Spender 500 ml mit Abtropftablett W1432 90052A 2x 4 Kippbehälter W1460 70200A 4x Handschuhspender Hori 1 W1430 20010U	NA 090 L4
für SERIE900 bestehend aus: 1x Normschienenaufbau NA 090 75220 (Höhe ca. 750 mm über Abdeckung) 1x Spender 500 ml mit Abtropftablett W1432 90052A 3x Handschuhspender Hori 1 W1430 20010U 1x 4 Kippbehälter W1460 70100A 1x Entsorgungsbox W1450 40001U 1x Abwurfchale Polypropylen (Deckel geschlitzt), W9150 70001 + Halterung W1425 40014U	NA 090 L5



SPRITZEN- & KANÜLENSPENDER

► Beschreibung, Maße (BxTxH)

3 Kippbehälter, 600 x 215 x 245 mm



W1060
70010



W1460
70010A



4 Kippbehälter, 600 x 180 x 210 mm



W1060
70100

W1460
70100A

5 Kippbehälter, 600 x 145 x 165 mm



W1060
71000

W1460
71000A

5 + 3 Kippbehälter, 600 x 200 x 420 mm



W1460
71010A

2x 4 Kippbehälter, 600 x 170 x 420 mm



W1460
70200A

5 + 4 Kippbehälter, 600 x 170 x 390 mm



W1460
71100A

2x 5 kleine Kippbehälter, 600 x 170 x 340 mm



W1460
72000A

► First in - First out

3 Behälter Fi/Fo, 600 x 220 x 245 mm



W1060
70011

W1460
70011A

5 Behälter Fi/Fo, 600 x 165 x 165 mm



W1060
71001

W1460
71001A

5 + 3 Behälter Fi/Fo, 600 x 210 x 420 mm



W1460
71011A

ZUBEHÖR

DER LETZTE SCHLIFF

Passen Sie Ihren LEOLine Funktionswagen an die Anforderungen Ihrer Arbeitsumgebung an. Und das völlig flexibel. Unser Zubehörcatalog bietet dafür eine breite Palette an praktischen Elementen um Ihnen Ihre Arbeit zu erleichtern.

Große Auswahl für den täglichen Einsatz.

TUPFERSPENDER

► Beschreibung				
Tupferspender		W1060 70051	W1460 70051A*	
Tupferspender Zur Befestigung links am Wagen		W1060 70051L		
Tupferspender Zur Befestigung rechts am Wagen		W1060 70051R		

* in Kombination mit Spritzen - und Kanülenspender, seitliche feste Montage auch möglich (W1660 70051R/L)

ETIKETTENSPENDER

► Beschreibung				
Clicksystem Etikettenspender doppelreihig, passend für 14 schmale oder 8 breite Boxen inkl. Musterbox DiagrammHalbach		W1060 20200	W1460 20200A	W1460 20200W

HANDSCHUHSPENDER

► Beschreibung, Maße (BxTxH)				
Handschuhspender Hori 1 für 1 Karton unsteriler Hand- schuhe, max. Kartongröße 285 x 90 x 135 mm		W1030 20010	W1430 20010U	W1430 20010U
Handschuhspender Vert 1 für 1 Karton unsteriler Hand- schuhe, max. Kartongröße 285 x 90 x 135 mm		W1030 20010	W1430 20015A	W1430 20015W
Handschuhspender Vert 3 für 3 Kartons unsterile Hand- schuhe, max. Kartongröße 285 x 90 x 135 mm			W1430 40035U	W1430 40035U
Handschuhspender Vert 4 für 4 Kartons unsterile Hand- schuhe, max. Kartongröße 285 x 90 x 135 mm			W1430 40045U	W1430 40045U

► Beschreibung, Maße (BxTxH)

				
Handschuhspender Hori 3 für 3 Kartons unsteriler Hand- schuhe, max. Kartongröße 285 x 90 x 135 mm		W1030 20030	W1430 20030A	W1430 20030W
Handschuhspender Glover Hori 3 geschlossen für 3 unterschiedliche Kartons unsteriler Handschuhe, Kar- tongrößen von 220 x 68 x 105 mm bis 285 x 90 x 135 mm		W1030 40330	W1430 40330A	W1430 40330W
Handschuhspender Glover Vert 3 geschlossen für 3 unterschiedliche Kartons unsteriler Handschuhe, Kar- tongrößen von 220 x 68 x 105 mm bis 285 x 90 x 135 mm		W1030 40335	W1430 40335A	W1430 40335W
Handschuhspender Glover Vert 4 geschlossen für 4 unterschiedliche Kartons unsteriler Handschuhe, Kar- tongrößen von 220 x 68 x 105 mm bis 285 x 90 x 135 mm		W1030 40345		

DESINFEKTION

► Beschreibung

				
Spender für eine 500 ml Euro-Flasche Reinigungs-/Des- infektionsmittel (ohne Flasche), manuell		W1032 90050	W1432 90050A	W1432 90050W
Spender für eine 500 ml Euro-Flasche Reinigungs-/Des- infektionsmittel (ohne Flasche) mit Abtropftablett (CNS), manuell		W1032 90052	W1432 90052A	W1432 90052W
Vliestuchspender passend für die üblichen Eimer der deutschen Hersteller		W1038 20120	W1438 20120A	W1438 20120W
FlowPack-Halterung für maximale Packungsgröße ca. 250 x 120 mm, 120 mm hoch		W1038 40020	W1438 40020A	W1438 40020W

ENTSORGUNGSBOXEN

► Beschreibung			
Halterung inkl. Entsorgungsboxen Set, mit 10 Boxen (à 1,5 l, Ø 140 x 145 mm, PP)	 CNS W1050 40001	W1450 40001U	W1450 40001U
Halterung für kundenseitige Box/Behälter bis 12 Ltr., (Bitte teilen Sie uns bei Auftrag Fabrikat & Maße Ihrer Box mit)	Beispiel  CNS W1050 40016	W1450 40016U	W1450 40016U

Fragen Sie uns nach unseren Entsorgungsboxen (EBS 1-3.000), wir helfen gerne bei der Auswahl!







ABFALLSAMMLER

► Beschreibung, Maße (BxTxH)			
Abfalleimersystem mit 19 Ltr. Eimer (PP, 400 x 190 x 415 mm) und 1 Rolle 35-Ltr.-Abfallbeutel	 W1055 20191		W1455 20191W
Abfalleimersystem mit 19 Ltr. Eimer (PP, 400 x 190 x 415 mm) mit Deckel und 1 Rolle 35-Ltr.-Abfallbeutel	 W1055 20193		W1455 20193W
Abfalleimersystem mit 30 Ltr. Eimer (PP, 400 x 260 x 415 mm) und 1 Rolle 60-Ltr.-Abfallbeutel	 W1055 20301		W1455 20301W
Abfalleimersystem mit 30 Ltr. Eimer (PP, 400 x 260 x 415 mm) mit Deckel und 1 Rolle 60-Ltr.-Abfallbeutel	 W1055 20303		W1455 20303W
Abfallsammler 8 Ltr. (ABS), Kniebedienung	 W1055 70084		W1455 70084W
Abfallsammler 20 Ltr. (ABS), Kniebedienung	 W1055 70204		W1455 70204W

SAUERSTOFFFLASCHENHALTER / KATHETERKÖCHER

► Beschreibung, Maße (BxTxH)			
Halterung für 2-Ltr.-Sauerstoffflasche	 CNS W1080 40202		W1480 40202W
Katheterköcher 3-fach unterteilt, 160 x 90 x 515 mm	 CNS W1080 40100		W1480 40100W
Katheterköcher geschlossen mit Kippfach zur einfachen Entnahme von verpackten Kathetern, 160 x 135 x 685 mm	 CNS W1080 40111		W1480 40111W

HAKEN

► Beschreibung, Maße (BxTxH)			
Haken klein, Tragkraft 8,5 kg, (45 x 45 x 45 mm)	 W1027 40000		
Universal-Haken, Tragkraft 8,5 kg, (43 x 45 x 75 mm)	 W1027 40001		
Robust-Haken, Tragkraft 18 kg, (66 x 90 x 110 mm)	 W1027 40011		

HALTERUNGEN FÜR ABWURFSCHALE

Beschreibung				
Halterung zur Aufnahme einer PP-Schale, Befestigung an der langen Seite der Schale		W1025 40014	W1425 40014U	W1425 40014U
Halterung zur Aufnahme einer PP-Schale, Befestigung an der kurzen Seite der Schale		W1025 40015		W1425 40015W
Halterung zur Aufnahme einer Schale (GN 1/3)		W1025 40210	W1425 40210U	W1425 40210U

ABWURFSCHALE

Beschreibung, Maße (BxTxH)	zum Einhängen in Halterungen	
Polypropylenschale 300 x 225 x 130 mm, mit Schlitzdeckel, sterilisierbar bis 134°C		W9150 70001
Polypropylenschale 300 x 225 x 130 mm mit geschlossenem Deckel, sterilisierbar bis 134°C		W9150 70002
GN-Behälter / Abtropfschale GN1/3-100; 325 x 176 x 100 mm, Volumen ca. 4 Ltr., Chromnickelstahl		W9120 40210

STECKDOSENLEISTE

Beschreibung			
Steckdosenleiste 4-fach mit Kontroll-Leuchte und ca. 2 m Anschlusskabel		W1080 70704	
Steckdosenleiste 6-fach mit Kontroll-Leuchte und ca. 2 m Anschlusskabel		W1080 70706	

BESCHRIFTUNG

Beschreibung, Maße (BxH)			
Beschriftungstasche, 102 x 35 mm, seitlich offen, mit Einlegeblatt		W1062 70211	
Beschriftungstasche, 95 x 60 mm, oben offen		W1062 70216	
Beschriftungstasche DIN A4, kurze Seite offen, im Hoch- und Querformat verwendbar		W1062 70220	
Etikettenleiste transparent 250 x 60 mm		W1062 70462	
Beschriftungsstreifen 330 x 20 mm, mit Einlegeblatt + Klarsichtschutz		W1062 70321	

INFUSIONSHALTER / ABSTELLPLATTE DEFI









Beschreibung	zur werkseitigen Montage an Seitenwand	
Infusionshalter mit 4 Haken, drehbar und höhenverstellbar (max. 700 mm)		W1680 40240 *
Abstellplatte für Defibrillator / Monitor mit autoklavierbarem Spanngurt, drehbar und höhenverstellbar, Nutzfläche: 400 x 350 mm		W1680 40230 *

* nicht mit Verlängerungsplatte kombinierbar



LICHT

Beschreibung			
Akku-Leuchte 440 mm lang, 5000 K, 170 Lumen, 4 Watt, mit Bewegungsmelder (IR Sensor), sowie möglicher Dauerlichtschaltung, inkl. USB Ladekabel, Akkubetrieb: ca. 3,5 Std. Leuchtdauer, 4-6 Std. Ladezeit		W1080 70440	





HALTERUNGEN FÜR CONTAINER/FLASCHENKÖRBE/GITTERKÖRBE

Beschreibung, Maße (BxTxH)			
Halterung zum Einhängen von einem KST- oder Drahtcontainer Gr. 4 (ohne Container), maximale Belastbarkeit 2,5 kg	 CNS	W1025 40041	W1425 40041U
Halterung zum Einhängen von zwei KST- oder Drahtcontainer Gr. 4 (ohne Container), maximale Belastbarkeit 5 kg	 CNS	W1025 40042	W1425 40042U
Flaschenkorb mit zwei Teiler für bis zu 3 Flaschen Ø 97 mm, (ohne Flasche)	 CNS	W1024 40011	W1424 40011U
Gitterkorb 400 x 160 x 100/145 mm	 CNS	W1024 43043	W1424 43043U
Gitterkorb 500 x 160 x 100/145 mm	 CNS	W1024 43053	W1424 43053U

CONTAINER

Beschreibung, Maße (BxTxH)	zum Einhängen in Halterungen	
Drahtcontainer Gr. 4, 150 x 230 x 125 mm	 CNS	120273
Kunststoffcontainer Gr. 4, blau, 150 x 230 x 125 mm		120240

HERZMASSAGEBRETT

Beschreibung, Maße (BxTxH)			
Halterung mit Herzmassagebrett 600 x 400 mm		W1080 20130	

ABLAGEN

Beschreibung, Maße (BxTxH)			
Ablagemodul klein, Nutzfläche: 235 x 135 mm, maximale Belastbarkeit 7 kg	 RAL	W1020 20030	
Ablagemodul groß, Nutzfläche: 415 x 230 mm, maximale Belastbarkeit 14 kg	 RAL	W1020 20050	
Kunststoffbehälter, Nutzfläche: 355 x 70 mm, maximale Belastbarkeit 3,5 kg		W1020 70010	
Ablage 3-seitig (vorne 10 mm Aufkantung), 580 x 150 x 100 mm	 CNS+RAL	W1020 21123	W1420 21123U
Ablage 4-seitig, 580 x 150 x 100 mm	 CNS+RAL	W1020 21124	W1420 21124U



SCHUBLADEN



NUTZVOLUMEN EINER SCHUBLADE:

- ▶ Nutzbreite = Nennbreite - 106mm
- ▶ Nutztiefe = Nenntiefe (Wagen) - 88mm
- ▶ Nutzhöhe = Blendenhöhe - 40mm

Beispiel: LEO SERIE 600, Schubladen 600 x 150 mm
→ Nutzvolumen: 494 x 512 mm, 110 mm hoch

SCHUBLADENEINSATZ FÜR SCHUBLADENHÖHE 75 & 100 MM

Beschreibung

für Schublade 450 x 600 mm
(8 Fächer)
für unterschiedliche Ampullengrößen
Polystrol, weiß
hinten 2 Schalen aus beschichtetem Blech



Artikelnummer

W3065 74552

für Schublade 600 x 600 mm
(9 Fächer)
Polystrol, weiß



W3065 76051

für Schublade 600 x 600 mm
(15 Fächer)
Polystrol, weiß



W3065 76052

UNTERTEILERSETS FÜR SCHUBLADEN

Schubladenhöhe

Beschreibung

für Schublade 300 x 600 mm
(max. 8 Fächer)
1 Rahmen, 1 Tiefenteiler,
6 brechbare Querteiler,
Kunststoff, transparent

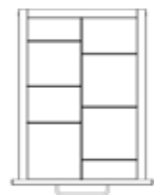

75 & 100 mm	150 mm	200 mm	ab 250 mm
U05 0030	U05 0030	U05 0030	U05 0030
58 035 8	58 055 8	58 100 8	58 150 8
Teilerhöhe 35 mm	Teilerhöhe 55 mm	Teilerhöhe 100 mm	Teilerhöhe 150 mm

für Schublade 450 x 600 mm
(max 12 Fächer)
1 Rahmen, 2 Tiefenteiler,
9 brechbare Querteiler,
Kunststoff, transparent

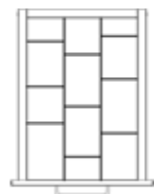

U05 0045	U05 0045	U05 0045	U05 0045
58 035 12	58 055 12	58 100 12	58 150 12
Teilerhöhe 35 mm	Teilerhöhe 55 mm	Teilerhöhe 100 mm	Teilerhöhe 150 mm

Beschreibung

für Schublade 600 x 600 mm
(max. 16 Fächer)
1 Rahmen, 3 Tiefenteiler,
12 brechbare Querteiler
Kunststoff, transparent

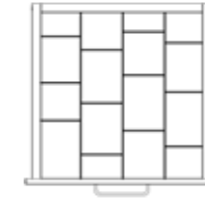

75 & 100 mm	150 mm	200 mm	ab 250 mm
U05 0060	U05 0060	U05 0060	U05 0060
58 035 16	58 055 16	58 100 16	58 150 16
Teilerhöhe 35 mm	Teilerhöhe 55 mm	Teilerhöhe 100 mm	Teilerhöhe 150 mm

für Schublade 900 x 600mm
(max. 20 Fächer)
1 Rahmen, 4 Tiefenteiler,
15 brechbare Querteiler
Kunststoff, transparent

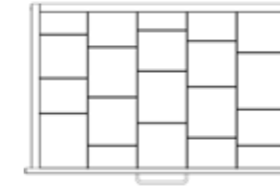

U05 0090	U05 0090	U05 0090	U05 0090
58 035 20	58 055 20	58 100 20	58 150 20
Teilerhöhe 35 mm	Teilerhöhe 55 mm	Teilerhöhe 100 mm	Teilerhöhe 150 mm

Wir veredeln
Stahl zu Möbel.





PRAKTISCH: MODULSCHUBRAHMEN

DIE KOMFORTABLE SPEZIAL-SCHUBLADE FÜR ISO WAGEN



WIE FUNKTIONIERT'S?

- ▶ { Schublade - Boden = Modulschubrahmen }
- ▶ Modulschubrahmen mit Teleskopvollauszug
- ▶ Praktische Griffmulden im Rahmen
- ▶ Leichtes Herausnehmen der Module und Körbe
- ▶ Maximale Flexibilität für das LEO Innenleben



ISO WAGEN

DER LEO KANN AUCH ISO

Nutzen Sie Ihren LEO auch im Modurraster „60x40“ nach DIN 13089-3 ISO-Norm.



Qualität die sich sehen lässt.

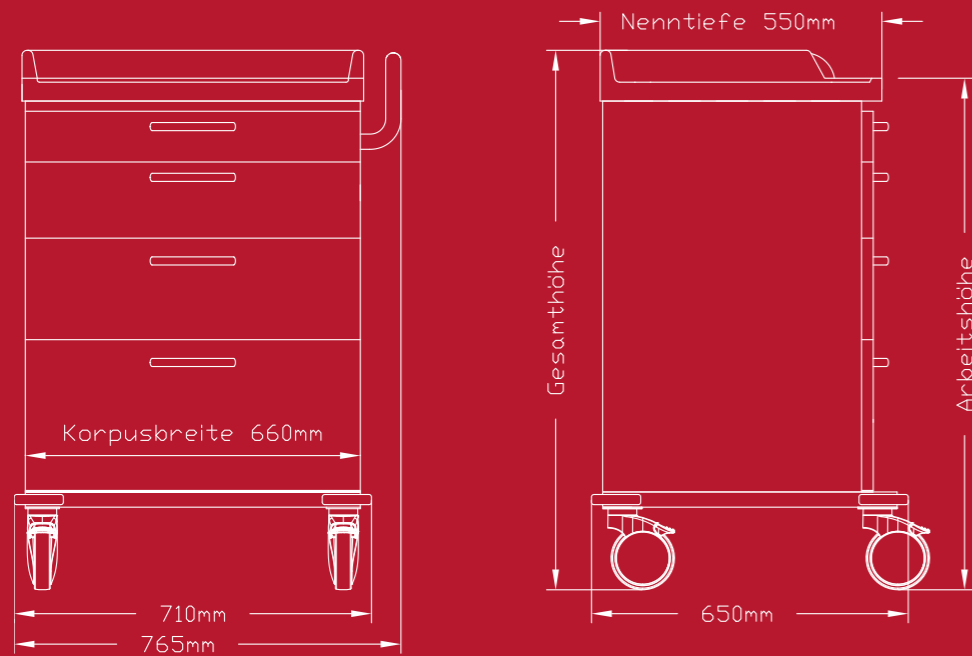

SERIE ISO 660

Arbeitshöhe 850 mm



ISO 4 x 600 x 150 mm

Arbeitshöhe 1000 mm



ISO 1 x Flügeltürenpaar 660 x 750 mm



ISO 5 x 660 x 150 mm



ISO 1 x 660 x 150 mm
3 x 660 x 200 mm

Arbeitshöhe 1200 mm



ISO 1 x Flügeltürenpaar 660 x 950 mm



ISO 2 x 660 x 100 mm
2 x 660 x 150 mm
1 x 660 x 200 mm
1 x 660 x 250 mm

SERIE ISO 660

KORPUSBREITE 660 MM
ARBEITSHÖHEN 850 MM, 1000 MM,
1200MM

Qualität die sich sehen lässt.

SERIE ISO 900

Höhe: 850 / 1000 mm

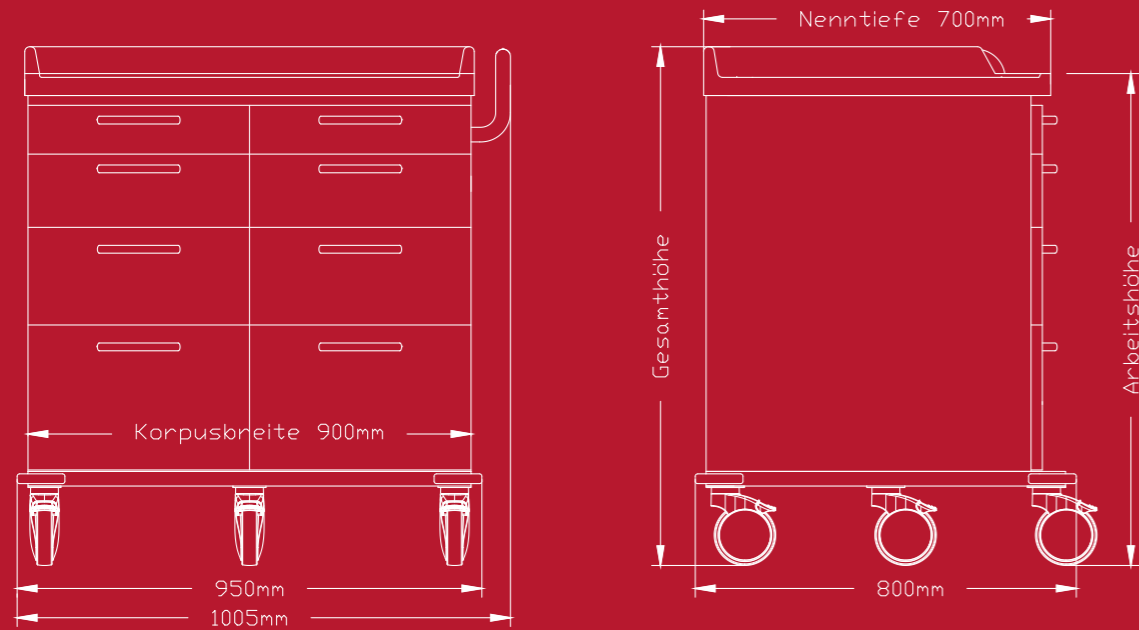

SERIE ISO 900

KORPUSBREITE 900 MM
ARBEITSHÖHEN 850 MM, 1000 MM,

Qualität die sich sehen lässt.



NÜTZLICHES FÜR ISO WAGEN

Beschreibung

Schrankdecke
aus Chromnickelstahl für Schrankwagen
ab Arbeitshöhe 1610 mm

Reling auf Schrankdecke montiert
3- oder 4-seitig

Magnes Saugknopf
zur Türfixierung
Artnr.: W1027 70040

Türöffnungsbegrenzungsband
Artnr.: 295



Magnetisches Zubehör
MAGNES finden Sie ab Seite 32



Module und Körbe wählen
Sie bitte aus Prospekt 1-3.



FARBAUSWAHL

LUST AUF FARBE?

Setzen Sie Ihren LEOline Funktionswagen farblich in Szene. In zeitloser Eleganz, in knalligen Farben oder doch lieber in neutralen Tönen? Wir haben für jeden Geschmack die richtige Farbe!

Frontelemente, wie Türen und Schubladeblenden bestimmen Sie aus den abgebildeten Farben.

Unsere Farbgebung ist eine hochwertige Pulverbeschichtung mit dem Glanzgrad seidenglänzend, ca. 55-65 GE nach ISO 2813 - 60° Messwinkel. Sie bietet gute Stoß- und Kratzfestigkeit, ist leicht zu reinigen, desinfektionsmittelfest und klimabeständig.

Farben in Glanzgrad matt (ca. 15 - 25 GE) oder glänzend (ca. 80 - 95 GE) gegen Mehrpreis.

Der Korpus des Beweglichen Mobiliars wird standardmäßig in Grauweiß RAL 9002 ausgeführt.

So individuell wie der Klinikalltag.

* Glanzgrad matt (ca. 15 - 25 GE);
kostenneutral

** Gebrauchsspuren zeichnen sich auf
dunklen Flächen deutlicher ab.

Wir empfehlen bei unterschiedlicher
Farbgestaltung einen identischen Glanzgrad zu
wählen.



BECKER

Metallwarenfabrik
Walter H. Becker GmbH
Anzenkirchener Straße 4
84371 Triftern, Germany

Telefon +49 (0) 8562 9605-0
info@becker-triftern.de
www.becker-triftern.de

Wir beraten Sie gerne!

